

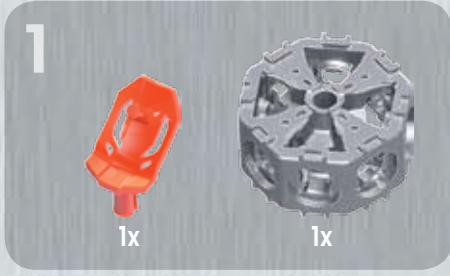

Quad-Pod Shifter™
6317
6+
24

All-terrain attack vehicle with scorpion spin launcher.
Vehículo todoterreno de ataque con disparador escorpión centrífugo.
Véhicule d'attaque tout terrain avec lance-missiles rotatif scorpion.
Geländefahrzeug mit Skorpion-Werfer.
Terreinwagen met schorpioenwerper.
Fuoristrada per sferrare attacchi su tutti i terreni, con lancia missili scorpione rotante.
Veículo de ataque todo-o-terreno com lançador de escorpiões.

1



2

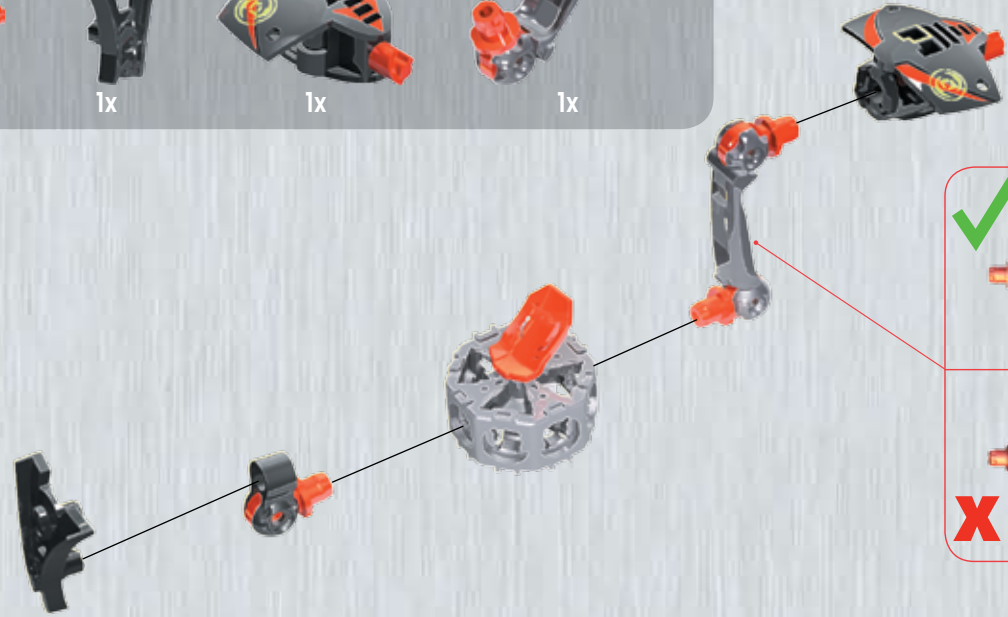

3

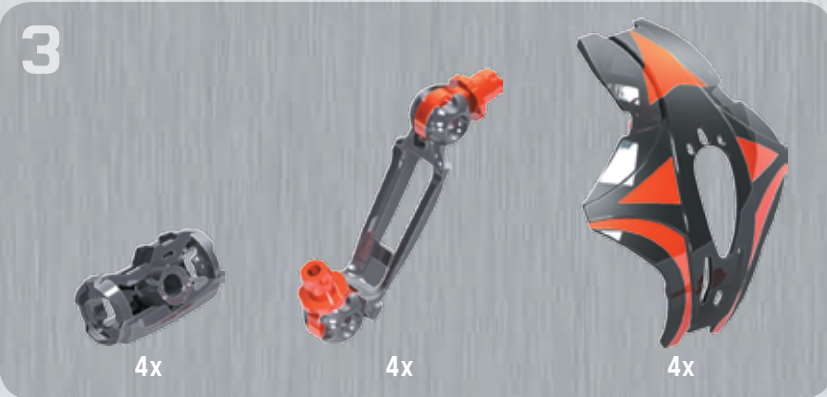

4

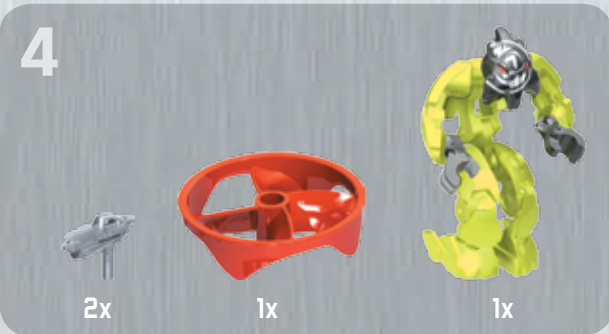

Remove temporary pieces.
Retirar las piezas provisionales.
Enlever les pièces temporaires.
Provisorische Teile entfernen.
Verwijder de tijdelijke onderdelen.
Rimuovere i pezzi temporanei.
Retirar peças temporárias.

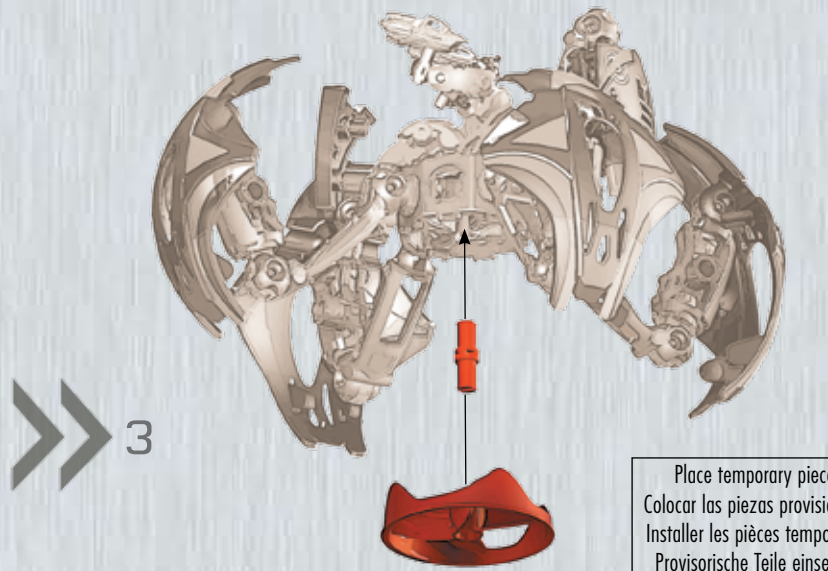
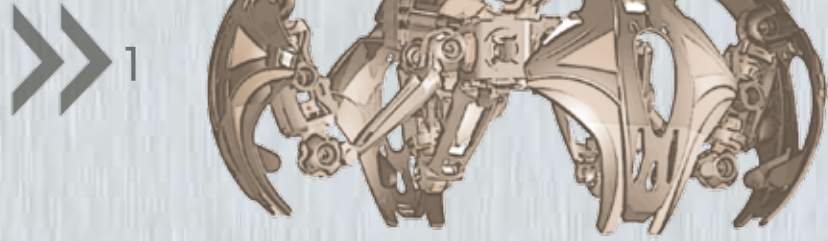

Place temporary pieces.
Colocar las piezas provisionales.
Installer les pièces temporaires.
Provisorische Teile einsetzen.
Instaleer de tijdelijke onderdelen.
Piazzare i pezzi temporanei.
Colocar peças temporárias.

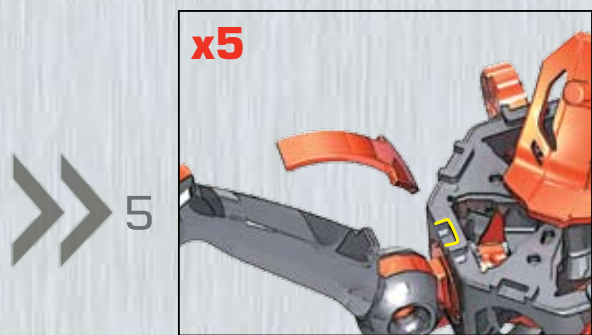

Also available / También disponible / Également disponible / Ebenfalls erhältlich
Eveneens beschikbaar / Anche disponibile / Também disponível

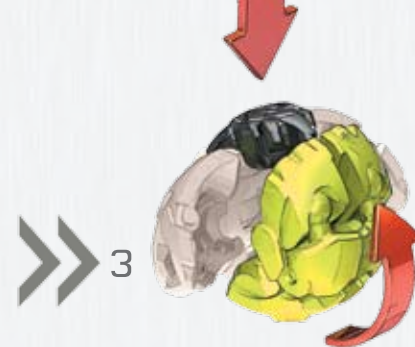

Please read these instructions carefully before first use and keep them for future reference. / Leer estas instrucciones cuidadosamente antes de la primera utilización y guardarlas para referencia futura. / Il est recommandé de lire attentivement ce feuillet avant la première utilisation et de le conserver pour référence future. / Die Gebrauchsanleitung bitte durchlesen und aufbewahren. / Wij raden u aan deze handleiding zorgvuldig te lezen en te bewaren voor eventuele raadpleging op een later tijdstip. / Leggere le istruzioni prima di cominciare ad usare il gioco e conservarle per referenze future. / Leia as instruções antes do primeiro uso e guarde-as para futura referência.

WARNING:
CHOKING HAZARD - Small parts.
Toy contains a small ball.
Not for children under 3 years.

ADVERTENCIA:
PELIGRO DE ASFIXIA - Contiene piezas pequeñas.
El juguete contiene una bola pequeña.
No recomendado para niños menores de 3 años.

AVERTISSEMENT:
RISQUE DE SUFFOCATION - Présence de petits éléments.
Le jouet contient une petite balle.
Ne convient pas aux enfants de moins de 3 ans.

WARNUNG:
ERSTICKUNGSGEFAHR - Enthält kleine Teile.
Ein kleiner Ball ist im Spielzeug inbegriffen.
Nicht für Kinder unter 3 Jahren geeignet.

WAARSCHUWING:
VERSTIKKINGSGEVAAR - Bevat kleine onderdelen.
Speelgoed bevat een klein balletje.
Niet geschikt voor kinderen onder de 3 jaar.

AVVARSSEL:
KVÆLNINGSFARE - Inneholder små deler.
Legetøjet inneholder en liten ball.
Ikke til barn under 3 år.

ΠΡΟΕΙΔΟΠΟΙΗΣΗ:
ΚΙΝΔΥΝΟΣ ΠΝΕΥΜΑΤΟΣ - Περιέχει μικρά αντικείμενα.
Το παιχνίδι περιέχει ένα μικρό μπαλάκι.
Όχι για παιδιά κάτω των 3 ετών.

VAROITUS:
TUKEHTUMISVAARA - Sisältää pieniä osia.
Lelun sisältyy pieni pallo.
Ei alle 3-vuotiaille lapsille.

ATTENZIONE:
PERICOLO DI SOFFOCAMENTO - Contiene piccole parti.
Il giocattolo comprende una pallina.
Non indicato per bambini sotto i 3 anni.

AVVARSSEL:
KVÆLNINGSFARE - Inneholder små deler.
Leketøyene inneholder en liten ball.
Kun for barn over 3 år.

ATENÇÃO:
PERIGO DE ASFIXIA - Contém peças pequenas.
O brinquedo contém uma pequena bola.
Não é concebido para crianças de menos de 3 anos.

VARNING:
KVÄVNINGSRISK - Innehåller små delar.
Leksaken innehåller en liten boll.
Inte för barn under 3 år.

警告:
窒息の危険性 - 小さな部品が含まれています。
小さな玉が含まれています。
3歳以下の子供には与えないで下さい。

警告:
有窒息危險 - 包含有小部件。
此玩具含有一個小球。
不適合3歲以下的小孩玩。

تحذير:
خطر اختناق - قطع صغيرة.
تحتوي اللعبة على كرة صغيرة.
غير صالحة للأطفال أقل من 3 سنوات.

CAUTION! Do not aim at eyes or face.

ADVERTENCIA! NO dirigir nunca los proyectiles hacia los ojos o la cara.
ATTENTION! Ne pas viser les yeux ou le visage.
VORSICHT! Nicht auf das Gesicht oder die Augen richten.
LET OP! Niet op ogen of gezicht richten.
AVVARSSEL! Peg ikke i retning af øjne eller ansigt.
ΠΡΟΣΟΧΗ! Να μην σκοπεύετε προς τα μάτια ή το πρόσωπο.
VARO! Älä tähtää silmiin tai kasvoihin.
Attenzione! Non puntare verso gli occhi o il viso.
FORSIKTIG! Sik ikke mot øyne eller ansikt.
ATENÇÃO: Não apontar para os olhos ou o rosto.
VAR FÖRSIKTIG! Rikta inte med ögon eller ansikte.
注意! 目や顔に使用しないで下さい。
警告! 不要对准眼睛或脸。
تنبيه! لا توجه للعينين أو الوجه



LIFETIME GUARANTEE / GARANTIA DE POR VIDA / GARANTIE À VIE / LEBENS-LANGE GARANTIE / LEVENSLANGE GARANTIE / GARANZIA A VITA / TEM GARANTIA VITALICIA
COMMENTS, QUESTIONS ? / COMENTARIOS, PREGUNTAS ? / COMMENTAIRES, QUESTIONS ? / KOMMENTARE, FRÅGOR ? / COMMENTAAR, VRAGEN ?
COMMENTARII, DOMANDE ? / PERGUNTA, COMENTARIOS?
1-800-465-MEGA
U.S. & Canada only / Solamente en EEUU y Canadá / É.U. et Canada seulement / Nur für U.S. und Kanada / Utvaldelse i de V.S. og Kanada / E.U. e Canada solamente / Somente EE.U.U. e Canada



© 2007, MEGA Brands Inc.
and™ denote trademarks of MEGA Brands Inc.
y™ designan la marca registrada y la marca comercial de MEGA Brands Inc.
et™ désignent des marques de commerce de MEGA Brands Inc.
und™ sind Markenzeichen der Firma MEGA Brands Inc.
en™ duiden op handelsmerken van MEGA Brands Inc.
e™ indicano del marchio depositato di MEGA Brands Inc.
e™ denotam marcas registradas de MEGA Brands Inc.

Printed in China AD063171A